



מדריך הפעלה מקדחות עמוד



מקט:	דגם
DP13060 - T11216	
DP16060 - T11211	
DP16160 - T11212	
DP16098 - T11207	
DP25160 - T11213	
DP32170 - T11214	
DP32170HD - T11217	
DP32170HD3 - T11215	

שטל הנדסה בע"מ

רחוב נחל פולג 3, ת.ד. 32, יבנה מיקוד 8110001

08-9428764 ☎, 08-932020 ☎

www.shatal-israel.co.il



יש לבדוק מדי פעם את תקינותו של כבל החשמל.
אין להשתמש במכשיר במקרה שכבל החשמל ניזוק.
יש להשאיר את התקן הניתוק מרשת החשמל (תקע) נגיש למקרה הצורך.
תיקון או החלפה של כבל החשמל יבוצעו אך ורק במעבדת שירות מוסמכת.

תוספת להוראות בטיחות

יש להזין כלי עבודה חשמליים מרשת החשמל רק דרך מפסק מגן לזרם דלף, הפועל בזרם שאינו גדול מ-0.03 אמפר. יש לבדוק את תקינות המפסק אחת לחודש באמצעות לחיצה על לחצן הביקורת שלו. מותר שהמפסק המגן יהיה משותף לכמה מעגלים במתקן.
יש לבדוק את תקינות מפסק המגן לפחות אחת לחודש באמצעות לחיצת הביקורת שלו.
יש לאפשר גישה נוחה לחיבור וניתוק תקע הזינה מרשת החשמל.

אזהרה:

יש לאחוז בכלי העבודה במשטחי האחיזה המבודדים שלו בלבד, בעת ביצוע פעולה שבה אביזר החיתוך / קידוח עלול לפגוע במוליכי חשמל סמויים או בכבל ההזנה של הכלי עצמו.
אביזר חיתוך / קידוח שבא במגע עם מוליכי מתח "חי" עלול להפוך את חלקי המתכת החשופים של הכלי ל"חיים" ולחשמל את המפעיל.

אזהרה: יש להשתמש במשקפי מגן ובמגני שמיעה בעת השימוש בכלי העבודה.

אלמונטק
תורגם והופק ע"י
www.gp4.co.il
332102020



היבואן ומעבדות השירות:

שטל הנדסה בע"מ

רחוב נחל פולג 3, ת.ד. 32, יבנה מיקוד 8110001

☎ 08-9320202, ☎ 08-9428764, www.shatal-israel.co.il

דוא"ל: shatal@shatal.com

28	בורג ראש פאן עם מגרעת מוצלבת	67	דסקית שטוחה גדולה	106	מסב
29	חישוק למפתח ברגים	68	בורג ראש פאן עם מגרעת מוצלבת	107	דסקית
30	טבעת מתכת קפיצית למסב	69	בורג ראש פאן עם מגרעת מוצלבת	108	ציר הולך וצר taper
31	פיר החלקה	70	מהדק חבל	109	תפסנית
32	מוט כוונון	71	טבעת הגנה	110	מגן תפסנית
33	דסקית שטוחה	72	טבעת הגנה	111	מפתח ברגים מוט משושה
34	בורג הקס חיצוני	73	תקע עם כבל	112	מפתח ברגים מוט משושה
35	דסקית שטוחה	74	מהדק חבל	113	מפתח ברגים מוט משושה
36	לוחית לחיבור מנוע	75	אום	114	ברזל בלם עבה
37	אום	76	כיסוי קפיצי	115	דסקית שטוחה
38	סורג soc set הקס	77	קפיץ	116	דסקית קפיצית
39	גלגלת מנוע	78	בורג עם ראש word		

הגנה על הסביבה

כלי עבודה חשמליים שאינם יותר לשימוש אין להשליך ביחד עם הפסולת הביתית אלא בדרך ידידותית לסביבה. אנא מחזרו במקום בו קיימים מתקנים מתאימים. בדקו מול הרשות העירונית המקומית שלכם להמלצה בכל הנוגע למחזור.



מחזור של חומרי אריזה מצמצם את הצורך במטמנה ובחומרי גלם. שימוש חוזר בחומר ממוחזר מצמצם את זיהום הסביבה. אנא מחזרו את חומרי האריזה במקומות בהם ישנם מתקנים מתאימים. בדקו מול הרשות העירונית המקומית שלכם לקבלת המלצה המתקשרת למחזור.



***חובה לחבוש מגני שמיעה בעת השימוש בכלי העבודה.**

תוספת הוראות בטיחות לכלים המוזנים מרשת החשמל:

אזהרה: 

(א) אל תתנו להיכרותכם הרבה עם כלי עבודה חשמליים בשימוש לעיתים תכופות לגרום לכם להיתפס לשאננות ולהתעלם מעקרונות בטיחות בסיסיות. פעולה חסרת אחריות יכולה לגרום לפגיעה חמורה כהרף עין.

(ב) שמרו על ידיכם ועל משטח האחיזה נקיים וחופשיים משמן וגריז. ידיות ומשטחי אחיזה חלקלקים לא מאפשרים לכם אחיזה בטוחה ושליטה טובה בכלי העבודה בסיטואציה שאינה צפויה.

לקוחות נכבדים,

חברת שטל הנדסה בע"מ מודה לכם על שרכשתם כלי עבודה זה.

אנא קראו בעיון את הוראות ההפעלה שבחוברת זו על מנת שתוכלו להפיק את מרב התועלת ממוצר זה.

במידה ותיתקלו בבעיות בהפעלה או שתתגלה תקלה במוצר, אנא פנו למוקד השירות שכתובתו מופיעה בגב החוברת.

שטל הנדסה בע"מ

אזהרה:

יש לאחוז בכלי העבודה במשטחי האחיזה המבודדים שלו בלבד, בעת ביצוע פעולה שבה אביזר החיתוך / קידוח עלול לפגוע במוליכי חשמל סמויים או בכבל ההזנה של הכלי עצמו.

אביזר חיתוך / קידוח שבא במגע עם מוליכי מתח "ח"י עלול להפוך את חלקי המתכת החשופים של הכלי ל"חיים" ולחשמל את המפעיל.

1	בסיס	40	מנוע	79	מעטפת
2	אוגן עמודה	41	דסקית קפיצית	80	תווית (מדבקה)
3	דסקית קפיצית	42	אום	81	דסקית לנעילת שיניים
4	בורג הקס חיצוני	43	פין מסב	82	חלקים מוארקים
5	כונן (מעקה)	44	מסב	83	בורג ראש מגרעת מוצלב
6	עמודה	45	מדבקת מהירות	84	תיבת מתגים
7	בורג ראש מגרעת PAN HD מוצלב	46	מדבקת מהירות	85	בורג ראש מגרעת מוצלב
8	מתלה צווארון	47	אום	86	מתג
9	בורג HD הברגה הפוכה מגרעת מוצלב	48	כיסוי גלגלת	87	בורג ניקוז עם ראש מגרעת מוצלב
10	ידית מכסה	49	דסקית שטוחה	88	ארכובה
11	בורג כיסוי SOC HD הקס	50	תיבת מיקרו מתגים	89	בורג soc set הקס
12	דסקית קפיצית	51	דסקית שטוחה גדולה	90	טבעת מתכת קפיצית למסב
13	נדן ידית	52	דסקית קפיצית	91	תולעת
14	ידית	53	בורג ראש פאן עם מגרעת מוצלבת	92	גלגל שיניים תולעת
15	כפתור כנף	54	תפסן לחיצה מיקרו מתג	93	תומך לשולחן
16	סרגל חוגה	55	אום	94	פין תולעת
17	לולאת חיבור	56	מוט אקסצנטרי	95	מדבקת זווית
18	מדברת כיוול	57	גלגלת אמצעית	96	ידית נעילה
19	פין רול	58	מסב	97	ידית נעילה
20	מוט גלגל שיניים	59	טבעת מתכת קפיצית לחור	98	דסקית קפיצית
21	מדבקת אזהרה	60	חגורה	99	בורג הקס חיצוני
22	פין רול	61	חגורה	100	זרוע שולחן
23	חיווי	62	גלגלת ציר	101	שולחן עבודה
24	ידית למתיחת חגורה	63	טבעת מתכת קפיצית לחור	102	טבעת מתכת קפיצית למסב
25	טבעת מתכת קפיצית למסב	64	ציר חור מנועול	103	מסב
26	כפתור ידית נעילה	65	מסב	104	שקע לציר
27	פין רול	66	ידית לכיסוי גלגלת	105	ציר מרכזי

מבוא

תודה על שרכשתם את מקדחת העמוד.

מכשיר זה תוכנן לקידוח חורים גדולים או קטנים בתוך מתכת, עץ, פלסטיק וכו'. טרם ניסיון לעשות שימוש במוצר זה, אנא קראו מדריך זה היטב ונהגו בהתאם להוראות בקפידה. בכך תבטיחו את הבטיחות של עצמכם ושל אחרים סביבכם, ובאפשרותכם לצפות לכך שהרכישה שלכם תעניק לכם שירות לטווח ארוך ובאופן משביע רצון.

חשוב לדעת

אנא קראו את כל הוראות הבטיחות וההפעלה בקפידה טרם השימוש במוצר זה. אנא שימו לב במיוחד לכל חלקי ההוראות האלה המציגים סמלי אזהרה והודעות.

	אזהרה: סמל זה הינו בשימוש לכל אורך מדריך ההוראות בכל פעם שקיימת סכנה לפגיעה אישית. וודאו כי אזהרות אלה נקראות ומובנות בכל עת.
--	--

חוקי בטיחות כלליים

	אזהרה: בעת השימוש בכלי עבודה חשמליים, יש לנקוט תמיד באמצעי זהירות בטיחותיים בסיסיים לצמצום הסכנה להתלקחות, התחשמלות ולפגיעה אישית לרבות הדברים הבאים. קראו את כל ההוראות טרם ניסיון להפעיל מוצר זה ושמרו הוראות אלה אצלכם לעיון בעתיד.
--	---

בטיחות כללית במקום העבודה

1. וודאו תמיד כי אוויר סביב המכשיר וכי פתחי האוויר אינם חסומים.
2. שמרו תמיד על אזור עבודה נקי ומסודר. אזורי עבודה מבולגנים וספסלים מזמנים תאונות.
3. לעולם אין לנסות ולהגיע אל מעבר. שמרו על עמדה איתנה ועל שיווי משקל בכל עת.
4. לעולם אין לאחסן ציוד בסביבה רטובה/לחה או לחשוף אותו לגשם.
5. הרחיקו בני אדם מהמכשיר. אין לאפשר לבני אדם, במיוחד לילדים, שאינם מעורבים בעבודה, לבוא במגע עם כלי העבודה או עם הכבל המאריך ויש להרחיק אותם מאזור העבודה.
6. לעולם אין להפעיל את המכשיר כשאתם תחת השפעה של אלכוהול, סמים או תרופה.
7. וודאו תמיד כי מקום העבודה מואר היטב. וודאו כי התאורה ממוקמת כך שלא תעבדו בצל של עצמכם.
8. אין לעשות שימוש בכלי עבודה בנוכחותם של נוזלים או גזים מתלקחים.
9. הישארו ערניים, שימו לב למה שאתם עושים, הפעילו את השכל הישר ואין להפעיל את כלי העבודה בזמן שאתם עייפים.

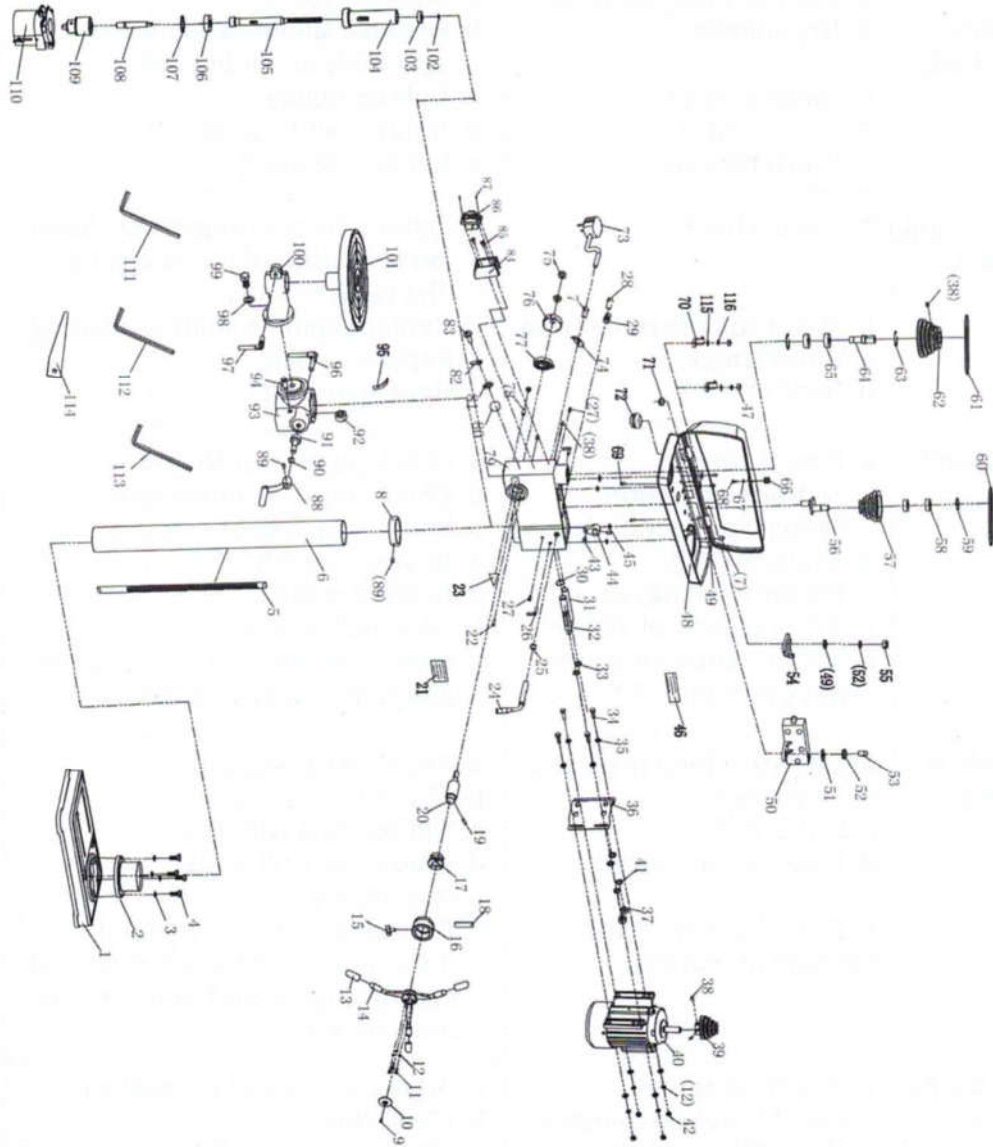

טיפול בכלי עבודה חשמליים

1. קראו מדריך זה בקפידה. למדו את יישומי המכשיר ואת המגבלות שלו, כמו גם את הסכנות הפוטנציאליות הייחודיות לו.
2. שמרו תמיד המגנים במקום ובמצב עבודה תקין. מגן או חלק אחר שפגום יש לתקן או להחליף כנדרש על ידי מרכז שירות מוסמך, אלא אם כן הדבר צוין אחרת במדריך הוראות זה.
3. הוציאו מפתחות כוונון או מפתחות ברגים טרם הפעלת המכשיר. אמצו נוהל לערוך בדיקה ולוודא שמפתחות, מפתחות ברגים וכלי עבודה מוצאים מהמכשיר.
4. אין להפעיל כוח על המכשיר ויש לעשות שימוש בכלי העבודה הנכון. הדבר יאפשר ביצוע טוב ובטוח יותר של העבודה, בקצב לו הוא נועד.
5. נתקו תמיד את המכשיר מרשת אספקת החשמל טרם ביצוע עבודת תיקון או החלפה של אבזרים.
6. לפני שימוש נוסף בכלי העבודה, יש לבצע בו בדיקה קפדנית על מנת להחליט שהוא יפעל כנדרש ויבצע את הפונקציה לשמה נועד. בדקו יישור של חלקים ניידים, כיפוף של חלקים ניידים, שבירה של חלקים, התקנה או מצב אחר שעשוי לפגוע בהפעלה של כלי העבודה.
7. קחו מפסקים פגומים לתיקון על ידי מרכז שירות מוסמך. אין לעשות שימוש בכלי עבודה במידה והמפסק אינו מפעיל או מכבה אותו.
8. תמיד בדקו שאין פגם או כל מצב אחר שעלול לפגוע בהפעלת המכשיר. חלקים פגומים יש לתקן כנדרש.
9. לעולם אין להוציא את לוח הכיסוי ממקומו אלא אם כן המכשיר מנותק ממקור החשמל, ולעולם אין לעשות שימוש במכשיר ללא לוחות כיסוי.
10. קחו את כלי העבודה שלכם לתיקון על ידי אדם מוסמך. כלי עבודה זה תואם את חוקי הבטיחות הרלוונטיים. תיקונים יבוצעו רק על ידי אנשים מוסמכים לכך, תוך שימוש בחלקי חילוף מקוריים, אחרת הדבר עשוי לגרום לסכנה רצינית למשתמש.
11. לעולם אין לעשות שימוש במוצר זה לכל מטרה אחרת מזו שמתוארת בחוברת זו.
12. לעולם אין לעשות שימוש לרעה בכבל החשמל באמצעות משיכת הכבל לניתוקו משקע החשמל. הרחיקו את כבל החשמל מחום, שמן או קצוות חדים.
13. התגוננו מפני התחשמלות. הימנעו ממגע גופני עם משטחים מוארקים.
14. במידה ומתוכנן לעשות שימוש בכלי העבודה במקום פתוח, השתמשו רק בכבלים מאריכים שנועדו לשימוש במקומות פתוחים והמסומנים בהתאם.
15. הימנעו מהפעלה מקרית בכך שתוודאו כי המפסק החשמלי כבוי טרם חיבור כבל החשמל למקור החשמל.

	<p>זהירות: כמו עם כל סוגי המכונות, ישנן מספר סכנות המעורבות בהפעלה ושימוש של מוצר זה. נקיטת כבוד וזהירות תפחית באופן משמעותי את הסכנה לפגיעה אישית, אולם, במידה ואין הקפדה של שמירה על אמצעי הזהירות הבטיחותיים או שמתעלמים מהם, הדבר עשוי לגרום לפגיעה אישית למפעיל או לנזק לרכוש.</p>
--	--

1. חשוב לזכור: חל עליכם איסור להפעיל מכשיר זה אלא אם כן אתם מכירים היטב את מכונות הקידוח ואת טכניקות הקידוח. במקרה של ספק מכל סוג שהוא עליכם להיוועץ עם אדם מוסמך.
2. לעולם אין להפעיל את המכשיר עד לאחר הרכבתו המלאה ועד לאחר שקראתם והבנתם את המדריך בשלמותו.
3. תמיד השתמשו במהדקים או באבזר מקדח מוברג לשולחן, להחזקת העבודה. לעולם אין להחזיק אותו בידיים חשופות.
4. כבו תמיד את מקור החשמל והוציאו את המקדחה ממקור החשמל טרם עזיבת המכשיר.
5. תמיד בצעו את כל הכוונונים כשהמכשיר כבוי.
6. תמיד השתמשו במהירויות הקידוח הנכונות עבור גודל הקידוח וסוג החומר בו אתם קודחים.
7. לעולם אין לעזוב את המקדחה ללא השגחה בזמן שהיא פועלת. כבו את המכשיר ואין לעזוב אותו עד לאחר הגעתו לעצירה מלאה.
8. תמיד הוציאו ואחסנו את המקדחות לאחר שסיימתם לעבוד.
9. לעולם אין לנסות ולקדוח בתוך פיסת עבודה שאינה מכילה משטח שטוח אלא אם כן נעשה שימוש בתומך מתאים.
10. תמיד עצרו את המקדחה טרם הוצאת פיסות עבודה, תומכי עבודה או שבבי מתכת מהשולחן.
11. שמרו על מקדחות מושחזות ונקיות להשגת איכות הביצועים הטובה והבטוחה ביותר. נהגו בהתאם להוראות הקיימות עבור החלפת אבזרים.
12. כווננו את מעצור השולחן או את מעצור העומק לשם מניעת קידוח לתוך משטח השולחן.
13. תמיד וודאו כי המקדחה נעולה בבטחה בתוך המלחציים.
14. לעולם אין להרכיב או להתקין כל עבודה על השולחן בזמן שהקידוח מופעל.
15. תמיד וודאו כי נעילת השולחן מהודקת היטב טרם תחילת הקידוח.
16. שמרו על ידיות יבשות, נקיות ונטולות שמן ושומן.
17. תמיד הרחיקו ידיים ואצבעות מהמקדחה.

	<p>אזהרה: אבק שנוצר מחומרים מסוימים עלול להיות מסוכן לבריאות שלכם. תמיד הפעילו את המקדחה במקום מאוורר היטב. השתמשו במערכת לאיסוף אבק במידת האפשר.</p> <p>אזהרה: השימוש בכל אבזר או חיבור שהוא שאינו מומלץ במדריך ההוראות, עשוי להוות סכנה לפגיעה אישית.</p>
--	---

הבעיה	הסיבה האפשרית	התיקון
הפעלה רועשת (תחת עומס)	א. מתיחה לא טובה של החגורה. ב. ציר יבש. ג. גלגלת משוחררת. ד. חגורה משוחררת. ה. מסב שחוק.	א. כווננו את המתיחה. ב. הוציאו את הציר ואת מכלול הציר quill ושמו. ג. חזקו את הגלגלת. ד. כווננו את מתיחת החגורה. ה. החליפו את המסב.
נדנד מוגזם של המקדחה	א. תפסנית משוחררת. ב. ציר שחוק או מסב שחוק. ג. תפסנית שחוקה. ד. ביט מקדחה מכופף.	א. חזקו באמצעות לחיצה של התפסנית כלפי מטה על בלוק של עץ כנגד השולחן. ב. החליפו מוט ציר או מסב. ג. החליפו תפסנית. ד. חדשו את ביט המקדחה.
המנוע אינו מצליח לפעול.	א. תקלה ברשת החשמל. ב. חיבור למנוע. ג. תקלה בחיבור המפסק. ד. מפסק תקול. ה. פיתולי מנוע שרופים. ו. כיסוי גלגלת לא סגור. ז. מיקרו מתג על הכיסוי אינו פועל.***	א. בדקו את כבל החשמל / נתיך. ב. בדקו את חיבורי המנוע. ג. בדקו את חיבורי המפסק. ד. החליפו מפסק. ה. החליפו מנוע. ו. סגרו את כיסוי הגלגלת. ז. בדקו את הפעלת המיקרו מפסק וחדשו / כווננו בהתאם לצורך.
המקדחה מתכופפת לתוך פיסת העבודה.	א. לחץ הזנה מוגזם. ב. חגורה משוחררת. ג. מקדחה משוחררת. ד. מהירות ביט לא נכונה. ה. זווית קידוח לא נכונות לסוג החומר.	א. הפעילו פחות לחץ. ב. בדקו את מתיחת החגורה. ג. חזקו את המקדחה בעזרת מפתח. ד. כווננו את מהירות הביט בצורה סבירה. ה. היוועצו עם מדריך טכני העוסק עם חומרים, ביטים וזוויות חיתוך, והשחזו את הביט בהתאמה.
ביט מקדחה נשרף או מעלה עשן.	א. מהירות לא נכונה. ב. אין פריקה ושחרור של שבבי מתכת. ג. מקדחה כהה או לא מרווח לא מספיק טוב עבור החומר. ד. מצריך חומר קירור. ה. לחץ הזנה מוגזם.	א. כווננו את מהירות במקדחה בהתאמה. ב. נקו את המקדחה. ג. בדקו את חדות האביזר. ד. השתמשו בנוזל קירור בזמן קידוח. ה. הפעילו פחות לחץ.
קושי בהרמת השולחן.	א. מצריך שימון. ב. מנעול שולחן מחוזק.	ו. שמנו בעזרת שמן קל. ז. שחררו מהדק.

על בסיס חודשי (במקרה של שימוש לא סדיר)

1. בדקו את חיזוק בורגי ההרכבה, ואת בורגי הראש והעמודה.
2. בדקו כי חגורת ההנעה אינה שחוקה והחליפו אותה במידה והיא בלוייה או פגומה.
3. נשפו בעזרת אוויר דחוס, או נקו בעזרת שואב אבק כל שיירי אבק שעשוי להצטבר בפתחי מאוורר המנוע.
4. מרחו ציפוי דק של משחת שעווה או שמן קל על השולחן ועל העמודה, לשימון ועל מנת לסייע במניעת קורוזיה. במידה וכל החשמל פגום בכל דרך שהיא, יש להחליפו מיד.

שימון

כל המסבים ארוזים במצב משומן במפעל ואינם מצריכים שימון נוסף. מעת לעת, שמנו את מכלול מוט הציר quill ואת הכונן בשמן קל במידת הצורך.

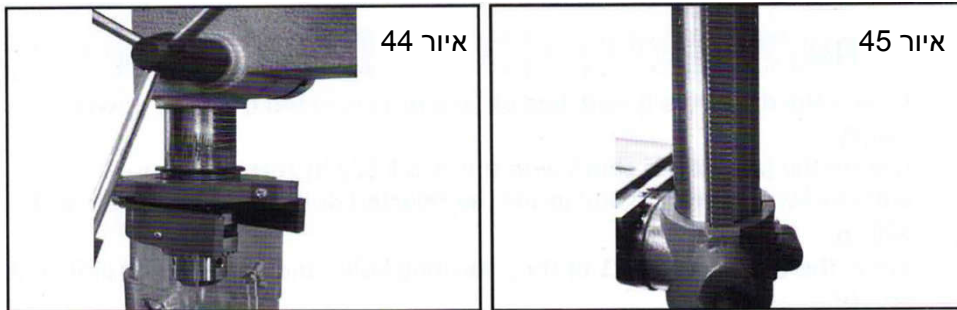

לאחר השימוש

הוציאו את כל שבבי המתכת מהמכשיר ונקו ביסודיות את כל המשטחים. רכיבים חייבים להישאר יבשים, כשמשטחי המכשיר משומנים בצורה קלה. הוציאו תמיד ביטים של מקדחות ואחסנו במקום בטוח.

בגדי הגנה

1. התלבשו כנדרש. בגדים רפויים או תכשיטים אחרים עשויים להיתפס בתוך חלקים נייחים. מומלץ לעשות שימוש בנעליים נוגדות החלקה. הרכיבו כיסוי הגנה לשיער שיעטוף שיער ארוך.
2. הרכיבו תמיד משקפי בטיחות (משקפיים רגילות אינו נחשבות למשקפי בטיחות)
3. הרכיבו מסכת פנים במקרה של קידוח לתוך חומר המייצר אבק.

חיבורים חשמליים

אזהרה! קראו הוראות בטיחות בחשמל אלה היטב טרם חיבור המוצר לרשת החשמל.



טרם הפעלת המוצר, אנא וודאו כי המתח החשמלי של רשת החשמל שלכם זהה למה שמצוין על גבי לוחית הדרוג. חיבור של כלי העבודה למקור הספק אחר עשוי לגרום לנזק.

מוצר זה מותר להתקנה עם תקע שלא עבר חיווט מחדש. הכרחי להחליף את הנתיק בתוך תקע החשמל, את מכסה הנתיק יש להרכיב חזרה למקומו. במידה וכיסוי הנתיק אבד או נפגם, אין לעשות שימוש בתקע החשמל עד להשגת חלופה מתאימה.

במידה ויש צורך להחליף את תקע החשמל כיוון שהוא אינו מתאים לשקע החשמל שלכם, או בשל נזק, יש לנתק אותו ולהתקין תקע חשמל חליפי, בהתאם להוראות החיווט המוצגות להלן. את תקע החשמל הישן יש להשליך בצורה בטוחה, היות שהכנסה לתוך שקע החשמל עלולה לגרום לסכנה בחשמל.

הפעלה וכיבוי

שימו לב: על כיסוי הגלגלת להיות במצב סגור להפעלת מקדחת העמוד.

1. הפעילו את מקדחת העמוד באמצעות לחיצה על הלחצן הירוק (I) שבמפסק (איורים 42-43).
2. כבו את מקדחת העמוד באמצעות לחיצה על הלחצן האדום (O) שעל המפסק.
3. אבטחו את פיסת העבודה שלכם לשולחן במידת האפשר, השתמשו במלחציים או במהדק.



קידוח

1. אנא וודאו כי מקדחת העמוד במצב כבוי ומנותק מרשת אספקת החשמל.
2. שחררו את מלתעות התפסנית בעזרת מפתח התפסנית באמצעות תנועת סיבוב פנימה וכנגד כיוון השעון והכנסת ביט המקדחה הנבחר פנימה רחוק ככל הניתן.
3. הכניסו את מפתח התפסנית לתוך 1 מתוך 3 חורי המיקום וחזקו עד שביט המקדחה מאובטח למקומו.
4. בחרו את עומק הקידוח שלכם ואבטחו את כפתור נעילת מעצור העומק למקומו.
5. כווננו את השולחן למיקום הרצוי לכם.
6. סובבו באיטיות את ידיות גלגל ההזנה במטרה להוריד את ביט המקדחה לכיוון השולחן ולתוך פיסת העבודה שלכם. לאחר קידוח החור, שחררו את ידיות גלגל ההזנה באיטיות להחזרת התפסנית למיקומו המקורי.
7. המשיכו את ההפעלה עד להשלמת המשימה. עם סיום התהליך, כבו את מקדחת העמוד באמצעות לחיצה על הלחצן האדום (O) שעל המפסק.

תחזוקה

להשגת איכות ביצועים מרבית, הכרחי לתחזק כנדרש את מקדחת העמוד. בדקו תמיד טרם השימוש. כל נזק יש לתקן ותקלות יש לתקן. הוציאו תמיד את תקע החשמל משקע החשמל טרם ביצוע כוונון, שירות או תחזוקה.
אנא עיינו בתרשים איתור התקלות ופתרון הבעיות שבעמודים הבאים. במידה ואינכם מסוגלים לתקן תקלות, אנא צרו קשר לספק המקומי שלכם לקבלת סיוע.

מקדחת עמוד שולחני

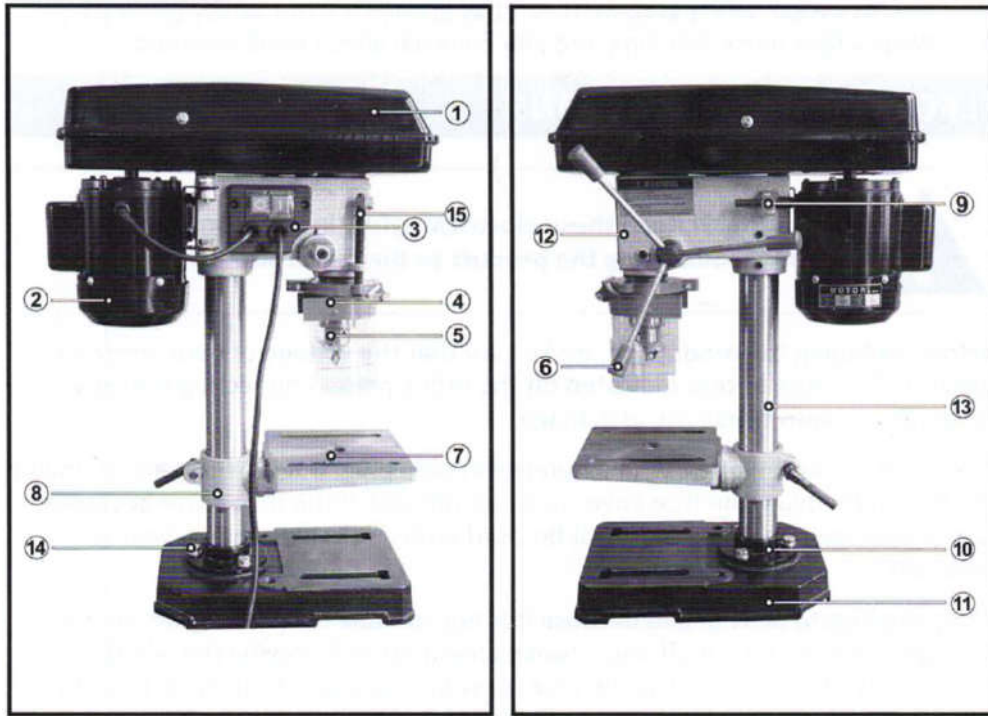

(1)	מכסה גלגלת	(7)	שולחן	(13)	עמודה
(2)	מנוע	(8)	מחזיק שולחן	(14)	ברגים
(3)	מפסק	(9)	כפתור נעילת מתיחת חגורה	(15)	אומי נעילת מעצור עומק
(4)	מגן תפסנית	(10)	תומך עמודה		
(5)	תפסנית	(11)	בסיס		
(6)	ידית הזנה	(12)	מעטפת ראשית		

סוג רצפה

את מהירות מקדחת העמוד ניתן לשנות באמצעות כוונן החגורה על מערכת הגלגלת. עיינו בתרשים שבכיסוי הגלגלת הפנימי להגדרות תצורת המהירות.

1. שחררו את כפתורי נעילת מתיחת החגורה הממוקמים בכל אחד מהצדדים של המעטפת הראשית (איור 37).

2. ברגע שהמתח משוחרר, ידית מתיחת החגורה ניתנת לשימוש להזזת גלגלת המנוע קרוב יותר לגלגלת הסרק (איור 38).

3. החגורה מוסרת באמצעות הרמתה מעל קצה הגלגלת תוך כדי סיבוב הגלגלת במקביל (איור 39).

4. לאחר כוונן מחדש של החגורות, השתמשו בידיית מתיחת החגורה להזזת גלגלת המנוע הרחק יותר מגלגלת הסרק. כאשר המיקום המבוקש מושג השתמשו בכפתורי הנעילה לאבטחת הגלגלות במקומן (איור 40).

5. מתיחת חגורה טובה מושגת כאשר סטיית המדידה (באמצעות דחיפה פנימה של מרכז החגורה) היא כ- 5 מ"מ (איור 41).

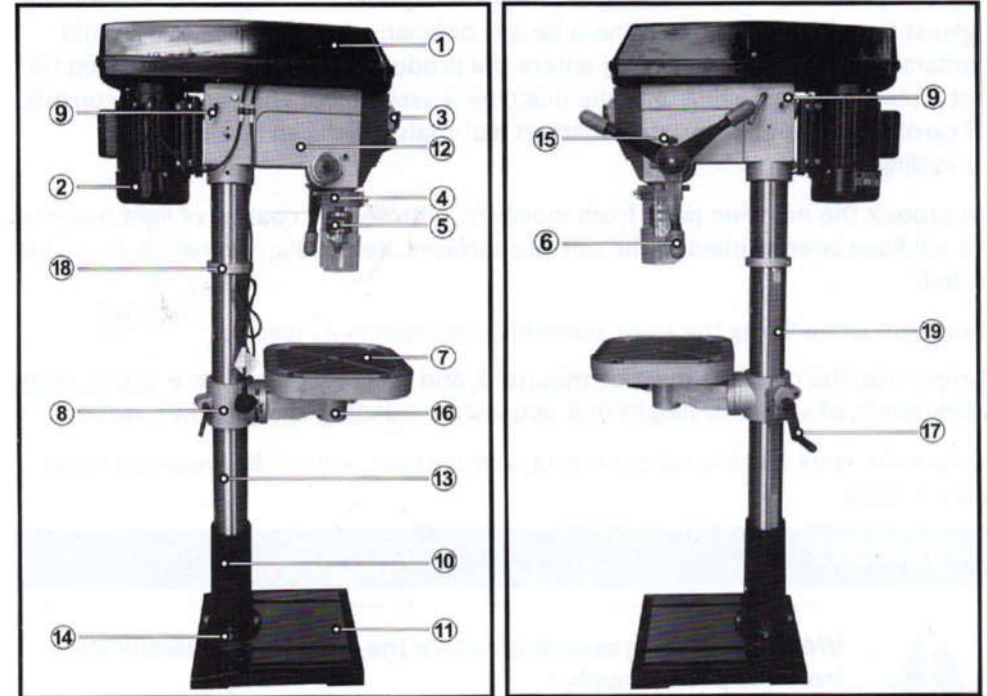
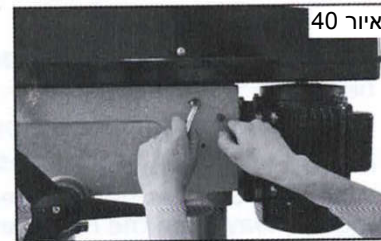
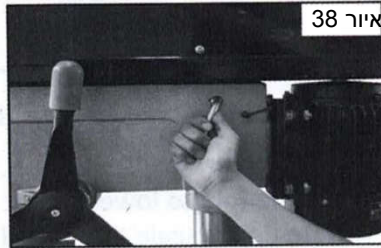
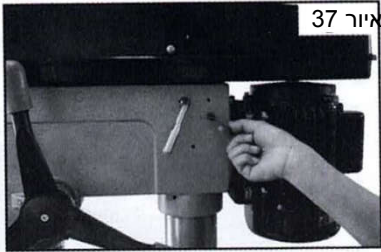

(1)	מכסה גלגלת	(8)	מחזיק שולחן	(15)	אומי נעילת מעצור עומק
(2)	מנוע	(9)	כפתור נעילת מתיחת חגורה	(16)	מנעול שולחן
(3)	מפסק	(10)	תומך עמודה	(17)	ידית לכוונן שולחן
(4)	מגן תפסנית	(11)	בסיס	(18)	צווארון מדף
(5)	תפסנית	(12)	מעטפת ראשית	(19)	מדף
(6)	ידית הזנה	(13)	עמודה		
(7)	שולחן	(14)	ברגים		

פתיחת האריזה

מקדחת העמוד נשלחת אליכם ביחד עם הרכיבים המוצגים בעמוד האחרון. בדקו את החלקים והשוו אותם לרשימה לעיל. במקרה של ליקויים או נזק, עליכם ליצור קשר עם הספק שלכם באופן מידי, שם נרכש המוצר במקור. אין להשליך את חומרי האריזה עד לאחר הרכבת המכשיר בשלמותו. חומרי האריזה מורכבים מקרטון ומחומר עם סימון מתאים הניתנים לשליחה למתקן למחזור חוזר.

על מנת להגן על חלקי המכונה מפני לחות, ציפוי הגנה של שמן מכונות קל יימרח על גבי המשטחים החיצוניים. הוציאו עודף בעזרת נייר סופג.

נקטו זהירות בעת הרמת מכלול הראש, תוך התחשבות במשקל שלו. לפני השימוש, יש להתקין את המכשיר, ולהבריג אותו בבטחה, לספסל עבודה חזק וכבד, בגובה מספיק גדול כך שתוכלו לעמוד בצורה זקופה בזמן עבודה. אנא וודאו כי מקום העבודה מואר היטב, ושלא תעבדו בצל של עצמכם.

הרכבה

אזהרה! במהלך ההרכבה אנא וודאו כי מקדחת העמוד מנותקת מרשת החשמל.



הוציאו בזהירות את התכולה מהמארז.

בחרו במשטח ישר וקשה עליו תוכלו להרכיב את מקדחת העמוד.

בסיס ועמודה

1. בחרו בבסיס (איור 1) ויישרו את תומך העמוד מעל החור הגדול (איור 2).
2. יישרו את החורים שבתומך העמודה עם אלא שבבסיס ואבטחו במקום בעזרת הברגים והדסקיות. על ידי שימוש במרווח חזקו בבטחה את כל הברגים (איור 3).
3. אנו ממליצים להרכיב את הבסיס על משטח יציב לשם תמיכה נכונה.
4. החליקו את העמודה לתוך תומך העמודה (איור 4).

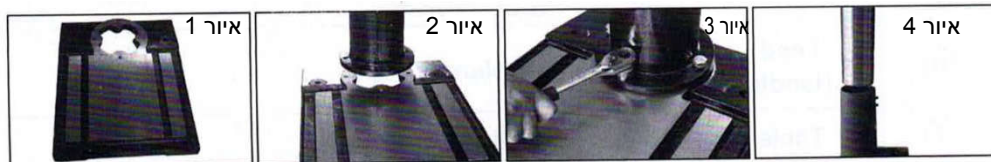

סוג רצפה

לעצירת הציר (והביט) בעומק הרצוי:

1. שחררו את כפתור נעילת מעצור העומק על ידי סיבוב שלו כנגד כיוון השעון (איור 33).
2. סובבו את סרגל העומק לעומק הרצוי, לאחר מכן חזקו חצי בורג כנף (איור 34).



להחזקת הציר (והביט) בעומק הרצוי:

1. שחררו את כפתור נעילת מעצור העומק, סובבו את ידיית גלגל ההזנה לנקודה הנמוכה ביותר (איור 35).
2. סובבו את סרגל העומק לעומק הרצוי וחזקו בשנית את כפתור נעילת מעצור העומק. פעולה זו תאפשר החזקה של המכלול בצורה נייחת בעומק הרצוי.



שינוי המהירות

סוג ספסל

טרם שינוי המהירויות, אנא וודאו כי המכשיר במצב כבוי, ומנותק ממקור החשמל.

1. פתחו את כיסוי הגלגלת.
2. שחררו את כפתור נעילת מעצור העומק, לשחרור מתיחות על חגורת ההנעה.
3. עיינו בתרשים שבתוך כיסוי הגלגלת, ומקמו את החגורה כל הגלגלת בהתאם למהירות הכישור הנדרשת.
4. ברגע שהחגורה מוקמה כנדרש למקומה, מתחו שוב באמצעות הנפת המנוע הרחק מהראש. הניפו (הרימו) את המנוע, יחד עם המשען שלנו, הרחק מהראש, כך שהלחץ מופעל על החגורה. המתיחה נכונה ותקינה ברגע שהחגורה סוטה בערך ב- 1/2 אינץ' במרכז שלה, בעת שימוש בלחץ אגודל סביר. נעלו את המנוע במיקום זה תוך שימוש בכפתור הנעילה.

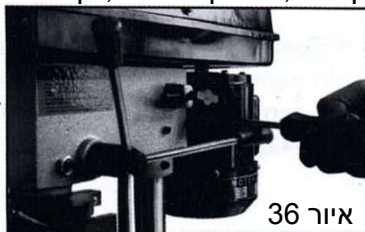

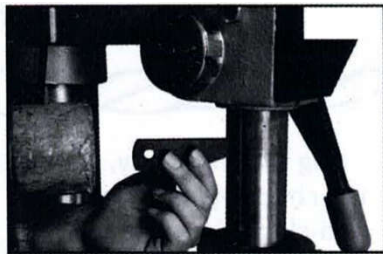

2. הכניסו את המפתח הנודד לתוך החריץ והקישו בחוזקה בעזרת פטיש מתכת עד שהוא משתחרר. (אנא וודאו כי מתלעות התפסנית כרוכים למעלה עד הסוף לשם מניעת נזק (איור 30))

איור 30

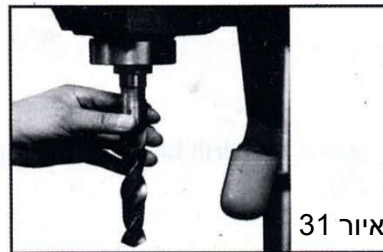

3. מקמו ביט מחודד לתוך חור הציר, תוך סיבוב ודחיה כלפי מעלה עד שהביט מקובע. (איור 31).

איור 31

4. מקמו בלוק של עץ על השולחן והגביהו את השולחן עד שהביט המחודד ממוקם כנדרש בתוך הציר.

הגדרה מראש של עומק הקידוח.

סוג ספסל

להגדרת עומק החור, כווננו את מעצור העומק כדלהלן:

1. הנמיכו את התפסנית כשמקור החשמל כבוי, עד שמקדחת הביט נוגעת במשטח פיסת העבודה, והחזיקו אותה במיקום הזה.
2. סובבו את אום הכוונון כלפי מטה כך שהמרווח בין החלק התחתון שלו לבין הקצה העליון של המשען שווה לעומק החור הנדרש. הבריגו את אום הנעילה כלפי מטה ונעלו אותו כנגד אום הכוונון.

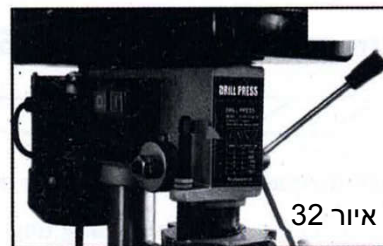

איור 32

המקדחה מוגדרת כעת לקידוח חורים לעומק שהגדרתם מראש מנקודת ההתחלה המסוימת הזו. כלומר, בתנאי שפיסת העבודה שלכם שטוחה וישרה, אתם רשאים לקדוח סדרה של חורים, כל אחד באותו עומק. בסרגל ובמחווון ניתן לעשות שימוש בעת קידוח חורים נפרדים.

הנמיכו את התפסנית עד שביט המקדחה בא במגע עם חלק העבודה, הגדירו את המחווון כנגד הנקודה שעל הסרגל, והמשיכו לקדוח לעומק הרצוי, תוך שימוש בסרגל.

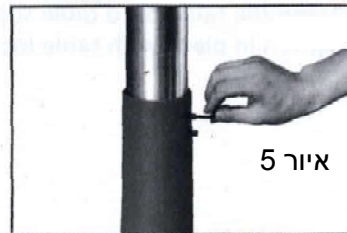

5. אבטחו במקום בעזרת 2 ברגי אחיזה grub על ידי שימוש במפתח ברגים הקס (איור 5).

איור 5

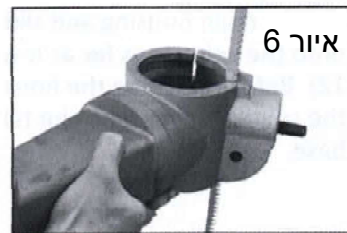

איור 6

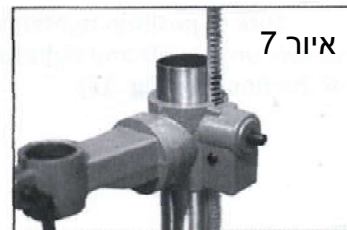

איור 7

2. הרכיבו את התומך ואת המתלה על העמודה, תוך שאתם מוודאים שהמתלה ממוקם בצד הנכון של העמודה (כשאתם מסתכלים על המוצר מלפנים) (איור 7)

3. החליקו את המתלה כל הדרך למטה עד שהוא מתמקם בתוך תומך העמודה התחתונה (איור 8). החליקו את הצווארון, כשהצד הצר פונה כלפי מטה, מעל העמודה עד שהוא מאתר את המתלה. חזקו את בורג האחיזה grub שעל הצווארון העליון (איור 9).

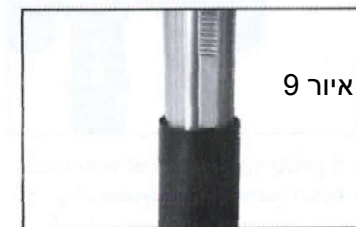

איור 9

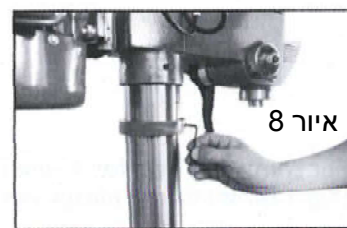

איור 8

4. קבעו את ידיית כוונון השולחן על התומך (איור 10)

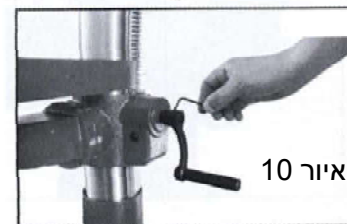

איור 10

מתלה ושולחן

1. התקינו את המתלה לתוך תומך השולחן כמוצג באיור (איור 6)

התקנת מקדחות ביט קנה ישרות



1. על ידי שימוש במפתח תפסנית, שחררו את המלתעות של התפסנית באמצעות סיבוב כנגד כיוון השעון (איור 26).

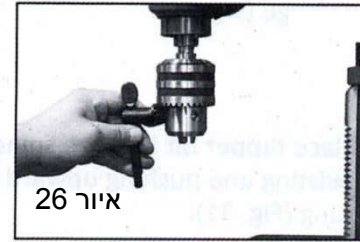

איור 26

2. הכניסו את ביט המקדחה לתוך התפסנית (איור 27)

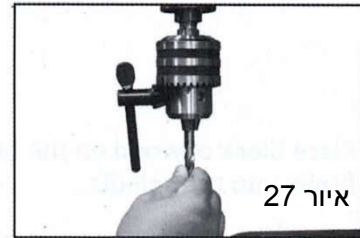

איור 27

3. בזמן החזקת ביט המקדחה ביד אחת, סובבו את הצווארון העליון של התפסנית בכיוון השעון. הכניסו את מפתח התפסנית לתוך 1 מתוך 3 החורים המסתובבים וחזקו עד שביט המקדחה מאובטח (איור 28).

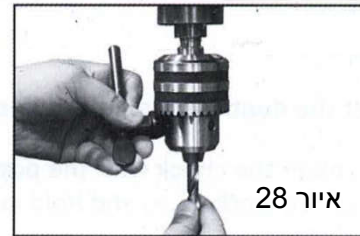

איור 28

ביטי מקדח morse taper

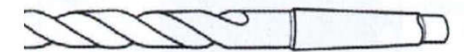

לשימוש בביטים מסוג morse taper, הוציאו את התפסנית ואת הפוטר.

1. סובבו את הסוכה עד שהלשונית מתיישרת עם החרץ שבציר הביט (איור 29).

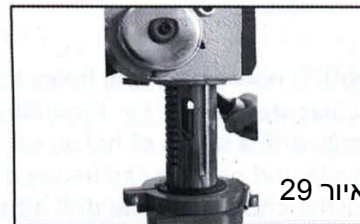

איור 29

5. הרכיבו את השולחן על פני תומך השולחן, חזקו במקום בעזרת נועל השולחן (איור 11)

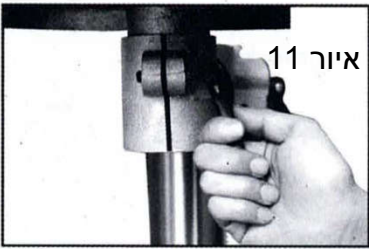

איור 11

מעטפת מרכזית

1. הרימו את המעטפת המרכזית והחליקו אותה כלפי מטה על פני העמודה רחוק ככל הניתן (איור 12). טרם אבטחת המעטפת, וודאו כי הציר בקו ישר עם השולחן והבסיס.

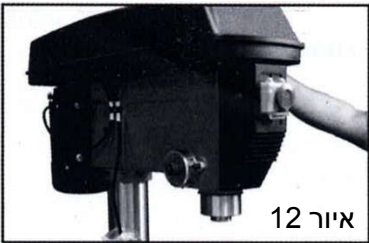

איור 12

2. לאבטחה במקום חזקו את ברגי האחיזה grub שבצד שמאל ובצד ימין של המעטפת (איור 13).

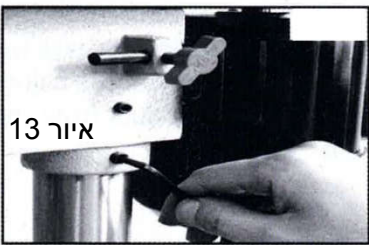

איור 13

3. להתקנת ידיות גלגל ההזנה, הבריגו אותן לתוך מרכז גלגל ההזנה (איור 14).

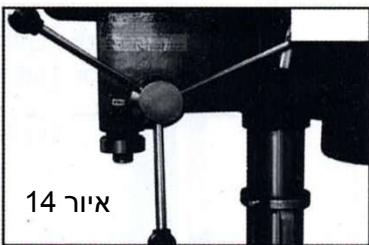

איור 14

4. עבור חלק מידיית ההזנה המיוצרות מברזל יצוק, חזקו את 3 ברגי האחיזה grub למרכז הגלגל (איור 15) לאחר מכן קבעו את מעטפת הפלסטיק שעל ידית ההזנה העשויה מברזל יצוק כמוצג באיור 16.

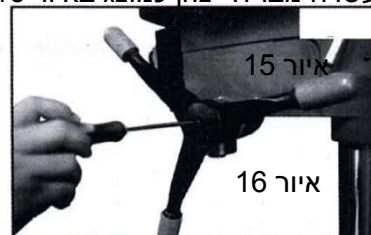

איור 15

איור 16



אזהרה! במהלך ההגדרות וההתאמות אנא וודאו כי מקדחת העמוד מנותקת ממקור אספקת החשמל.



התאמת (כוונון) גובה שולחן

1. שחררו את מנעול תומך השולחן (איור 22)



2. סובבו את ידידת כוונון השולחן להגדרת גובה השולחן הרצוי וחזקו את מסגרת השולחן לאבטחת השולחן במקום (איור 23).

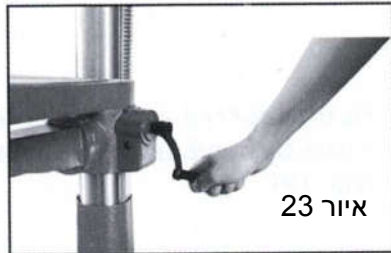

כוונון שיפוע השולחן

1. זווית השיפוע מכוונת באמצעות שחרור הבורג הממוקם מתחת לתומך השולחן בעזרת מרווח (איור 24).

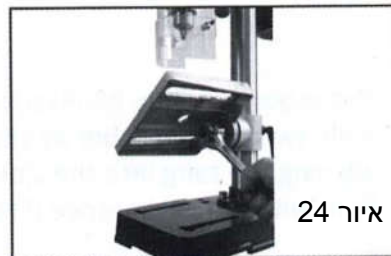

2. לאחר הטיית שולחן העבודה (איור 25) למיקום המתאים, חזקו מחדש את הבורג לאבטחתו במקום.

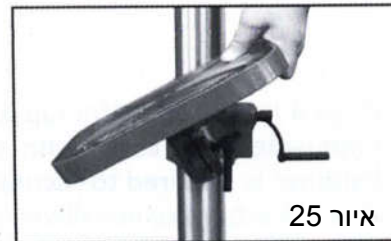

זהירות: כאשר השולחן בזווית / בהטיה, אנא וודאו כי חומר העבודה מהודק לשולחן.

פוסטר ותפסנית

1. לפני הרכבה מכל סוג שהוא, אנא וודאו כי שיני התפסנית מלופפות כל הדרך עד למעלה (בתוך הפוסטר) וזאת על מנת למנוע גרימת נזק לציר הביט (איור 17).



2. חזקו את הברגים עם ראש הפיליפס של מגן הפוסטר לציר הביט (איור 18).

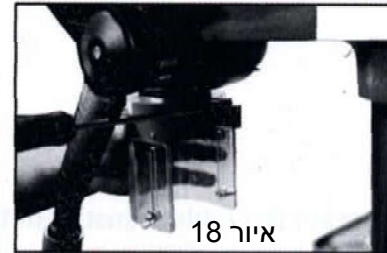

3. התקינו את קצה אביזר הקידוח המחווד לתוך התפסנית בצורה ידנית, תוך שימוש בכוח סביר (איור 19).



4. בשלב זה ניתן להכניס את הביט לתוך הפוסטר, תוך סיבוב הביט בזמן ההכנסה ויישור הלשונית לתוך החריץ. עליה להיכנס תוך התנגדות מצומצמת (איור 20)

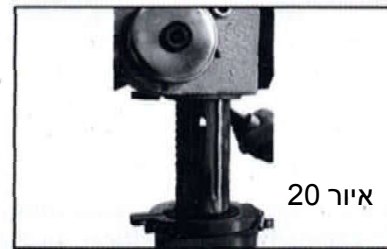

5. ברגע שהיא ממוקמת נדרשת מכה חזקה על החלק התחתון של התפסנית בעזרת פטיש רך לאבטחתה במקום. התפסנית והביט מותקנים כנדרש אם לא ניתן למשוך אותם החוצה בעזרת כוח ידני (איור 21)

