



מדריך הפעלה
מוט תמיכה עם גלגלת
דגם: TS012
מק"ט: T10359



שטל הנדסה בע"מ

רחוב נחל פולג 3, ת.ד. 32, יבנה מיקוד 8110001
www.shatal-israel.co.il, 08-9428764 ☎, 08-932020 📞

לקוחות נכבדים,

חברת שטל הנדסה בע"מ מודה לכם על שרכשתם כלי עבודה זה.

אנא קראו בעיון את הוראות ההפעלה שבחוברת זו על מנת שתוכלו להפיק את מרב התועלת ממוצר זה.

במידה ותיתקלו בבעיות בהפעלה או שתתגלה תקלה במוצר, אנא פנו למוקד השירות שכתובתו מופיעה בגב החוברת.

שטל הנדסה בע"מ

אזהרה:

יש לאחוז בכלי העבודה במשטחי האחיזה המבודדים שלו בלבד, בעת ביצוע פעולה שבה אביזר החיתוך / קידוח עלול לפגוע במוליכי חשמל סמויים או בכבל ההזנה של הכלי עצמו.

אביזר חיתוך / קידוח שבא במגע עם מוליכי מתח "חי" עלול להפוך את חלקי המתכת החשופים של הכלי ל"חיים" ולחשמל את המפעיל.



אנא קראו והבינו את המדריך במלואו לפני שאתם מנסים להרכיב, להפעיל או

לתחזק מוצר זה.

למען בטיחותכם, קראו והבינו את המדריך למשתמש טרם השימוש בפריט. היעדר הקפדה והתנהלות בהתאם להוראות הבטיחות עלול לגרום לפגיעה.

אזהרה



הפעלה או תחזוקה לא נכונה של מוצר זה עלולה לגרום לפגיעה חמורה ולנזק לרכוש. קראו והבינו את כל האזהרות ואת כל הוראות ההפעלה טרם השימוש בצידוד זה. בעת השימוש בכלי אוויר, יש תמיד לנקוט באמצעי זהירות בטיחותיים בסיסיים לצמצום הסכנה לפגיעה אישית. אין לעשות שימוש במוצר זה בתנאי עבודה לא בטוחים. מומלץ תמיד לשמור מטף כיבוי אש ותיק עזרה ראשונה בקרבת אזורי עבודה.

אזהרה



- התקנה, הפעלה או תחזוקה לא נכונה של מוצר זה עלולה לגרום לפגיעה חמורה ולנזק לרכוש. בכל פעם שאתם עושים שימוש במוצר זה, יש תמיד לנקוט באמצעי זהירות בסיסיים לצמצום הסכנה לפגיעה אישית.
- **נהגו תמיד בהתאם לתקנות המקומיות והמדיניות להפעלה נכונה של פריט זה. היוועצו עם הספק המקומי שלכם לקבלת מידע נוסף בכל הנוגע לתקנות הספציפיות הקיימות לגבי השימוש בכלי עבודה חשמליים.**
- הרחיקו מהישג ידם של ילדים ולעולם אין לאפשר לילדים להתעסק עם הצידוד.
- שמרו על אזור עבודה נקי מאי סדר ומסכנות עבודה אחרות.
- אין לעשות שימוש במוצר זה בתנאי עבודה לא בטוחים.
- **לעולם אין להפעיל את המוצר במידה ואתם נמצאים תחת השפעה של סמים או אלכוהול.**
- **לעולם אין לעשות שימוש בסטנד הרולר במידה וחסרים חלקים או במקרה וישנם חלקים פגומים, או במידה והסטנד מצריך תיקון.**
- מוצר זה כולל מספר נקודות צביטה שעלולות לגרום לפגיעה. היזהרו בעת פתיחה, סגירה או הנמכה של מוט כוונון הגובה.
- **אזהרה:** על מנת להבטיח בטיחות ומהימנות, כל התיקונים יבוצעו על ידי טכנאי שירות מוסמך.



אזהרה: השתמשו רק בחלקים ובאבזרים המומלצים על ידי היצרן. ערכה זו כוללת

מספר רב של רכיבים קטנים שעשויים להוות סכנה של חנק עבור ילדים. זהו לא משחק. היעדר הקפדה על הוראות הבטיחות והתנהלות על פיהן עלול לגרום לפגיעה או למוות.

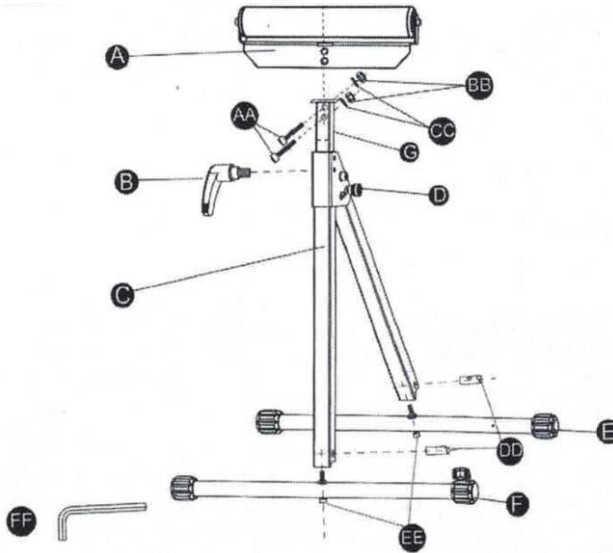

חלק	תיאור	כמות
A	רולר	1
B	ידית נעילה	1
C	מסגרת תמיכה לרגלית	1
D	ידית שחרור/נעילה	1
E	מוט לרגל	1
F	מוט לרגל עם ידית יישור	1
G	מד גובה	1

תכולת חומרה

חלק	תיאור	כמות	תמונה	חלק	תיאור	כמות	תמונה
AA	בורג 35 x M6 מ"מ	2		DD	פין תקע M6 34 x 11.6 מ"מ	2	
BB	אום M6	2		EE	בורג 35 x M6 מ"מ	2	
CC	דסקית שטוחה M6	2		FF	מפתח הקס 5 מ"מ	1	

הכנה

טרם תחילת הרכבת המוצר, אנא וודאו כי כל החלקים כלולים. השוו חלקים עם רשימת תכולת המארז ורשימת תכולת החומרה. במידה ואחד החלקים חסרים או פגומים, אין לנסות ולהרכיב את המוצר.

- זמן הרכבה משוער: 15 דקות

- כלי עבודה הדרושים להרכבה (אינם כלולים): מפתח ברגים בצורת חצי (סהר) או מפתח ברגים 10 מ"מ.

הוראות הרכבה

1. הבריגו את ידידת הנעילה (B) לתוך צד מסגרת תמיכת הרגל.

2. בעזרת מפתח ברגים הקס (FF), הוציאו את הבורג (E) ואת פין התקע (DD) משני מוטות הרגל (E) וגם (F).

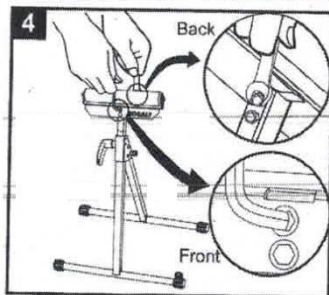
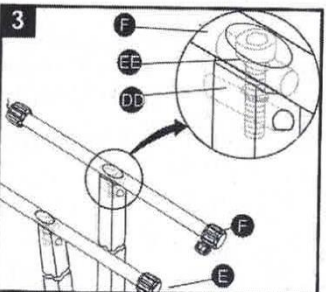
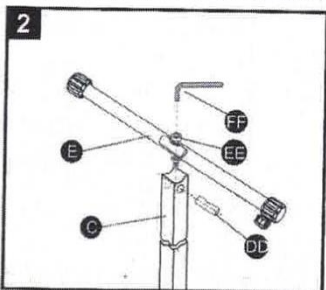
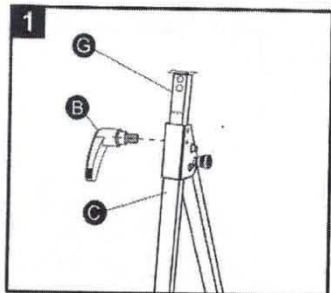

חומרה בשימוש

DD	1 פין תקע 34 X 11.6 M6 מ"מ	
EE	1 בורג 35 X M6 מ"מ	
FF	1 מפתח הקס 5 מ"מ	

שימו לב: אין להוציא את הבורג ממוט הרגל. קיים פין תקע משני בתוך מוט הרגל דרכו נכנס הבורג.
שימו לב: אנא וודאו כי החור המושחל פונה לכיוון תחתית תומך הרגלית. השתמשו במפתח ההקס (FF) לחיזוק הברגים.

3. הכניסו פין תקע לתוך רגלית התמיכה וחברו מוט תמיכה בעזרת בורג (EE) והשתמשו במפתח הקס (FF) לחיזוק כלפי מטה.

חזרו על שלב 2 עבור רגלית התמיכה השנייה.
שימו לב: מוט הרגל (F) צריך להתחבר לרגלית התמיכה הקדמית.

4. מקמו רולר (A) כל שני החורים שבלוחית ההרכבה של הרולר בקו ישר עם 2 החורים שבמד הגובה (הצד עם האותיות). הכניסו את הברגים (AA) דרך החורים ולאחר מכן חזקו למקום בעזרת דסקיות שטוחות (CC), האומים (BB) על ידי שימוש במפתח ההקס המסופק לכם (FF) ומפתח ברגים (לא כלול) (עיינו באיור 4).

שימו לב: אנא וודאו בזמן חיזוק מכלול הרולר כי הרולר נשאר ישר.

חומרה בשימוש

AA	2 בורג 35 X M6 מ"מ	
BB	2 אום M6	
CC	2 דסקית M6 שטוחה	
FF	1 מפתח הקס 5 מ"מ	

הוראות הפעלה

1. לפתיחת סטנד הרולר, דחפו פנימה והחזיקו את ידית השחרור/הנעילה ולאחר מכן משכו נחוצה בחלק הקדמי של מסגרת תומך הרגל עד שתשמעו את ידית השחרור/הנעילה ננעלת במקומה. לסגירת סטנד הרולר, דחפו פנימה והחזיקו את ידית השחרור/הנעילה ולאחר מכן משכו את תומך הרגלית האחורי עד שתשמעו את ידית השחרור/הנעילה ננעלת במקומה.

2. להרמת גובה הרולר, שחררו את ידית הנעילה (B) באמצעות תנועת סיבוב כנגד כיוון השעון. משכו את הרולר כלפי מעלה (A) עד שתגיעו לגובה המבוקש. בזמן החזקת הרולר (A), חזקו את ידית הנעילה (B) באמצעות סיבוב שלה בכיוון השעון. להנמכת גובה הרולר, בזמן שאתם מחזיקים את הרולר, שחררו את ידית הנעילה (B) באמצעות סיבוב שלה כנגד כיוון השעון והורידו את מוט מד הגובה (G) כל הדרך למטה.

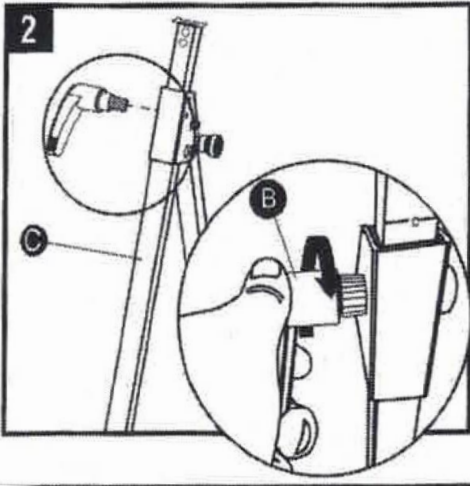
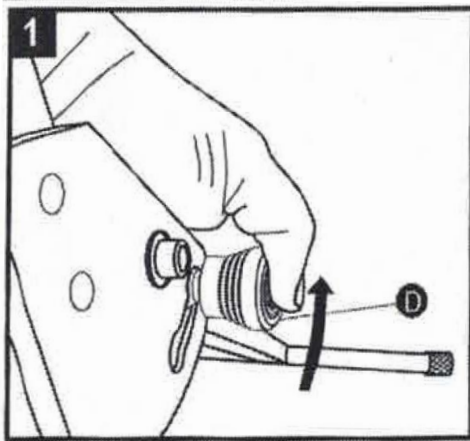

טיפול ותחזוקה

- לניקוי, נגבו את המוצר בעזרת נייר טישו או בעזרת מטלית נקייה. אחסנו במקום יבש.
- לגבי כתמים עקשנים, נגבו בעזרת מים פושרים. אין לטבול את המוצר בתוך מים.
- אנא וודאו כי כל החיבורים מחוזקים טרם השימוש.
- אנא וודאו כי סטנד הרולר ומד הגובה למטה עד הסוף טרם אחסנת המוצר.

אזהרה: יש להשתמש במשקפי מגן ובמגני שמיעה בעת השימוש בכלי העבודה.

www.go4.co.il
332032020
אלמוג טק
תרגום והופקד ע"י



היבואן ומעבדות השירות:

שטל הנדסה בע"מ

רחוב נחל פולג 3, ת.ד. 32, יבנה מיקוד 8110001
www.shatal-israel.co.il, 08-9428764 ☎, 08-9320202 ☎

דוא"ל: shatal@shatal.com